

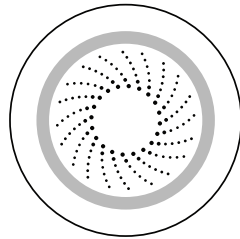

# Сигнальная сирена

## Инструкция



### Конфигурация продукта

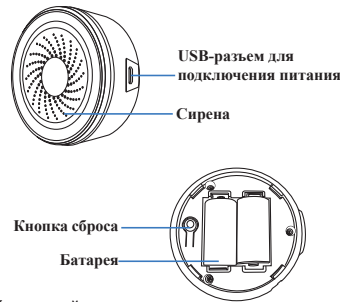

#### Сброс устройства:

1. Нажмите и удерживайте кнопку сброса в течение 6 секунд, индикатор будет быстро мигать. Устройство находится в режиме Smart-WiFi.
2. Еще раз нажмите кнопку сброса, индикатор будет медленно мигать. Устройство находится в режиме AP.

### Спецификация:

Батарея: CR123A x1  
 USB адаптер питания: 5V – 1A/2A  
 Ток в режиме ожидания: 10uA  
 Ток в режиме работы: 65mA  
 Максимальный ток: 100mA  
 Тип Wi-Fi: 2.4GHz  
 Протокол: IEEE 802.11b/g/n  
 Дальность работы: 45 м.  
 Рабочая температура: 0C~40C (32F~140F)  
 Рабочая влажность: 20%~85%  
 Температура хранения: 0~60C (32F~140F)  
 Влажность при хранении: 0~90%  
 Размер: 50мм x 48мм x 48мм

Примечание: питание устройства осуществляется от адаптера USB. Батарей служат для резервного питания (срок работы от батарей до 2 дней).

### Установка приложения

1. Для Android: скачайте приложение «STL Smart Home» из GooglePlay.
2. Для iPhone: скачайте приложение «STL Smart Home» из App Store



STL Smart Home



### Добавление устройства

1. Запустите приложение «STL Smart Home» на вашем телефоне.
2. Зарегистрируйтесь и авторизуйтесь.

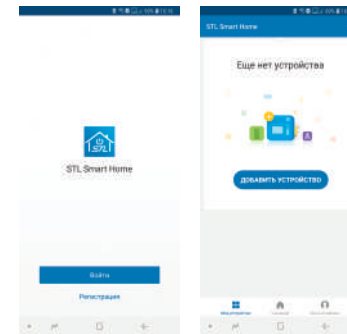

3. Выберите тип устройства «Другое» в списке для добавления устройства.

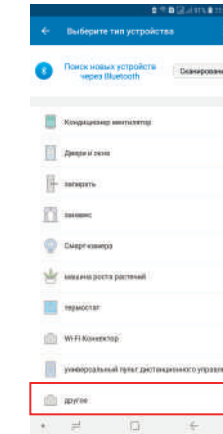

### Конфигурация сети в режиме Smart-WiFi

1. Нажмите и удерживайте кнопку сброса в течение 6 секунд, LED индикатор будет быстро мигать.
2. Нажмите кнопку подтверждения индикации.
3. Введите конфигурацию сети на основе запроса приложения.

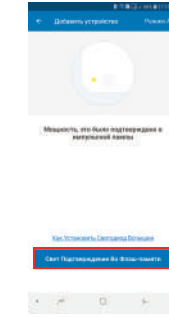

### Конфигурация сети в режиме AP

1. Снова нажмите и удерживайте кнопку сброса в течение 6 секунд, LED индикатор будет медленно мигать.
2. Нажмите кнопку «Режим AP».
3. Введите конфигурацию сети на основе запроса приложения.

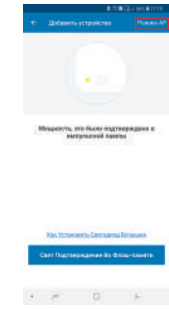

### Настройка функций

Установка продолжительности сигнала тревоги и типа сигнала тревоги

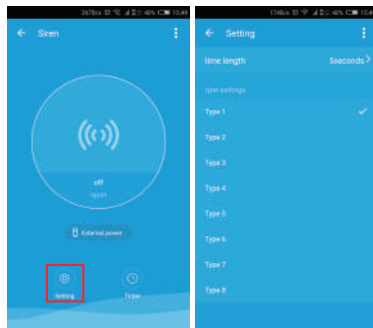

Таймер установки времени подачи сигнала (продолжительность сигнала тревоги 30секунд)

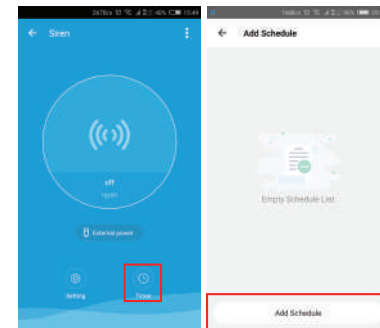

### Настройка сценариев

Объедините два устройства для работы, чтобы создать свою собственную сцену

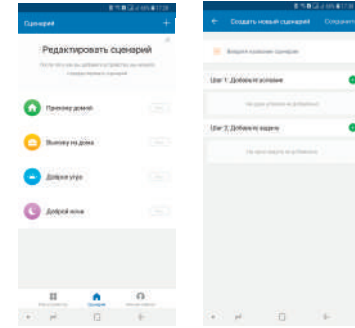

### Совместное использование устройства

Для совместного использования устройства выполните шаг 1 и 2

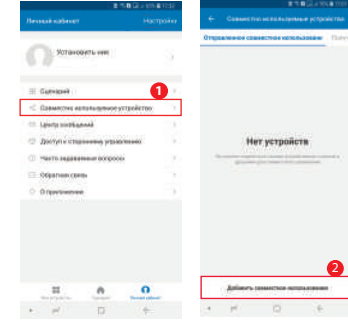

### Push-уведомления

Для настройки Push-уведомлений выполните шаг 3 и 4.

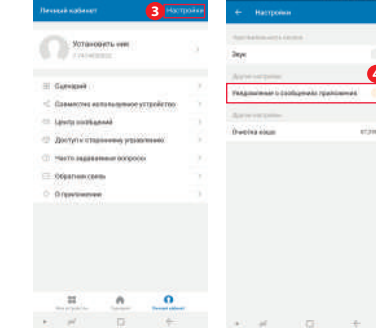

### Удаление устройства

Устройство восстановит настройки по умолчанию

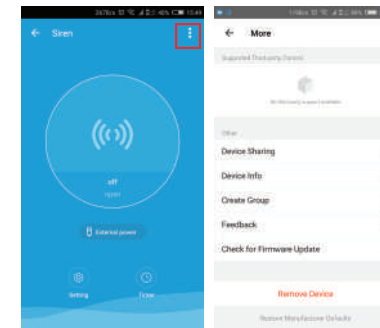

### Статус LED индикатора

Статус устройства	Статус LED индикатора
Smart Wi-Fi	Быстро мигает
Режим AP	Медленно мигает
Сработка датчика	LED индикатор будет быстро мигать и выключится после запланированного времени
Сброс	LED индикатор будет непрерывно гореть.



Сделайте Ваш дом умнее  
[www.stline.biz](http://www.stline.biz)